

高三建設（株） 地域防災の関する講習会開催について

- 1、場 所 大仙環境保全センター
- 2、期 日 平成27年12月5日 雨天決行
- 3、日 程 15時00分 積み土のう工法説明
15時10分 積み土のう工法実演
- 4、作業方法 別紙資料
- 5、準備事項 現場のスコップ持参
土のう・シート・矢・砂
ハンマー等は会社で準備します。
- 6、注意事項 ①ヘルメット・長靴・手袋着用すること。
②災害時に備えて真剣に取り組むこと。
③指導員の指示に従うこと。

(5) 積土のう工

(前5段、後3段積み)



■目的

洪水によって堤防が沈下した場合や増水する速さが著しく、水が堤防を越えるおそれがあるときに用います。

水防工法の中で最も基本となる重要な工法です。この工法は、越流水深に応じて、3段積み、4段積み、5段積みがあります。

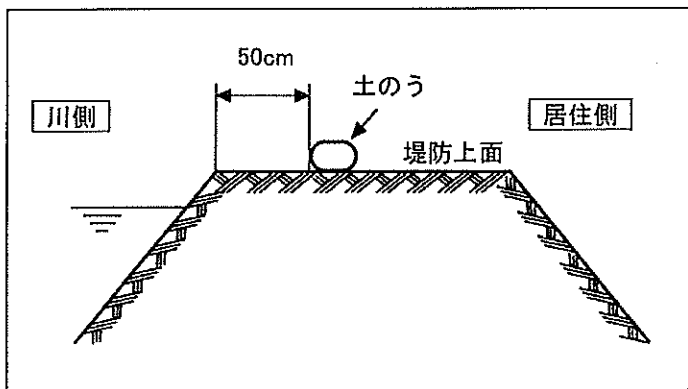

①土のうの積み方

土のうは前5段、後3段積みとします。

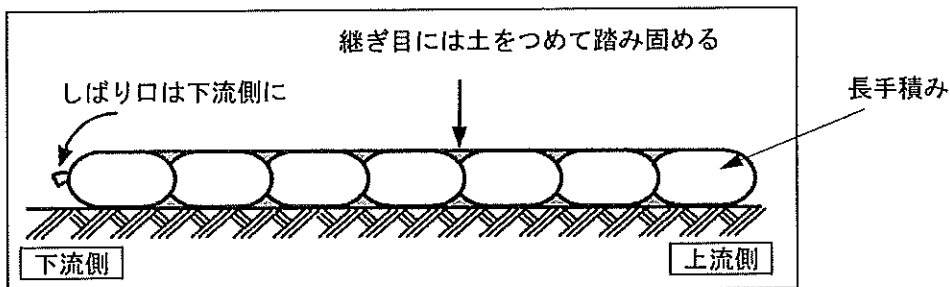

②表土のう1段目

まず表土のうを並べます。堤防上面の川側の肩から、50cm程度後退したところに、土のうを水の流に平行に上流側から長手積みに並べます。

土のうのしぼり口は下流に向け、その上に隣の土のうを重ねます。そして、継ぎ目には土をつめて踏み固めます。

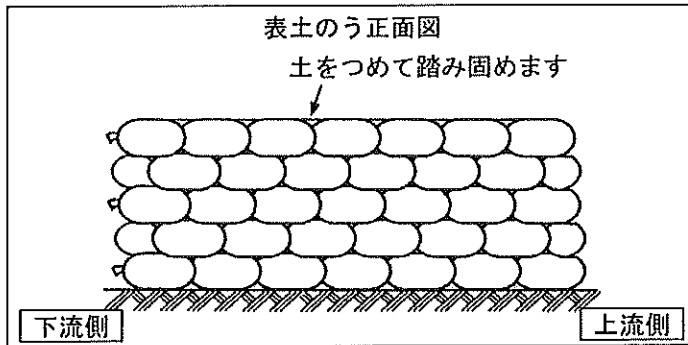

③表土のう 2～5段目

表土のうの2～5段目を積み上げます。2～5段目は互い違いに積み上げます。1段目と同様に、土のうの継ぎ目には土をつめて、よく踏み固めます。

2段目と4段目の端の土のうは小口積みとしてそろえます。

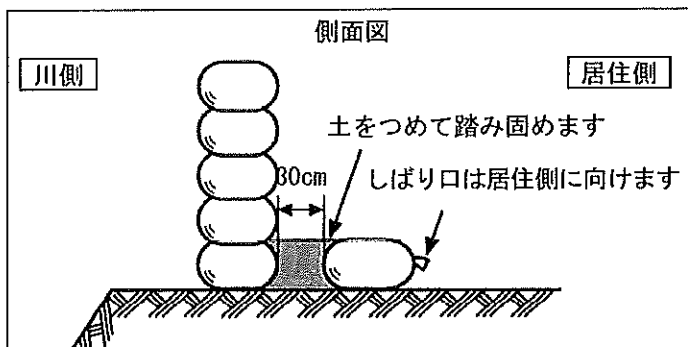

④控え土のう 1段目

後ろに控え土のうを積み上げます。1段目の並べ方は、土のうのしばり口を居住側に向けて、前列の表土のうから30cmあけて小口積みに並べます。

土のう積み作業と平行して、30cmあけたところには、土をつめてよく踏み固めます。

中詰め土の両端も土がこぼれないように、小口積みでふさぎます。

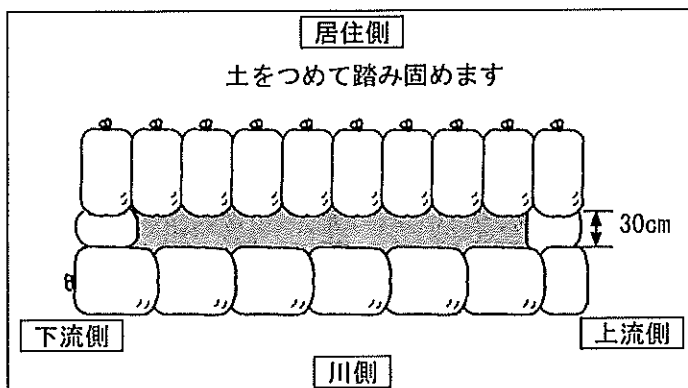

⑤控え土のう 2～3段目

控え土のうの2、3段目は、1段目の継ぎ目の上に土のうを互い違いに積み上げ、やはり継ぎ目には土をつめて、よく踏み固めます。

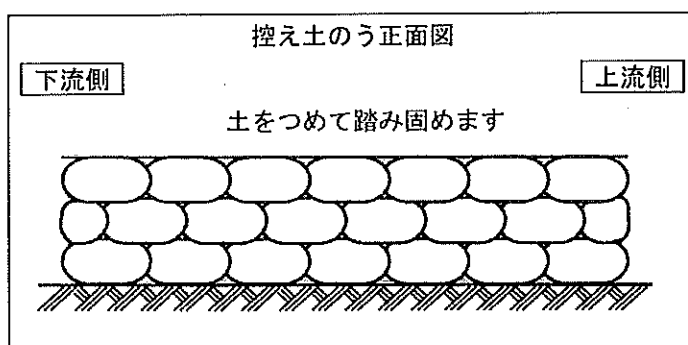

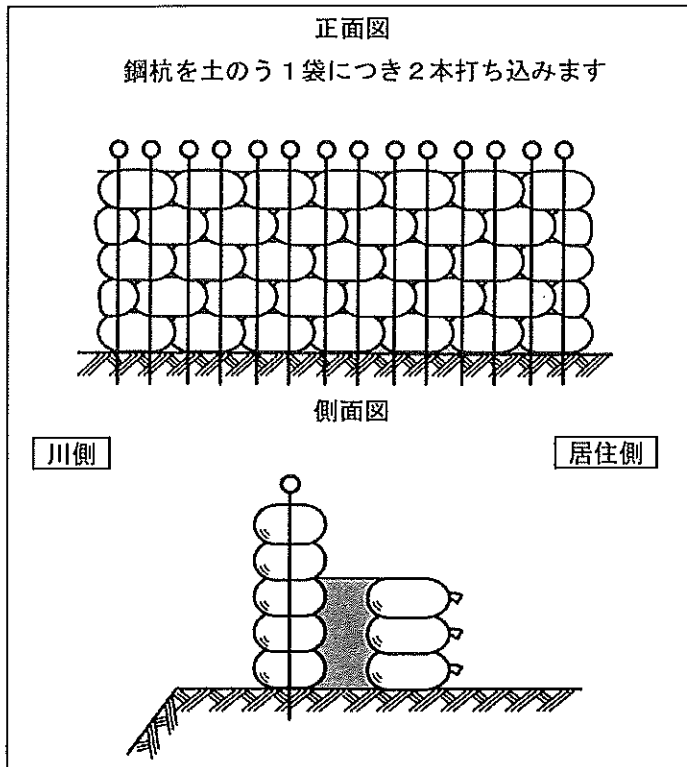

⑥鋼杭の打ち込み

前5段の積み終わったところから、鋼杭を土のう1袋につき2本の割合で打ち込みます。

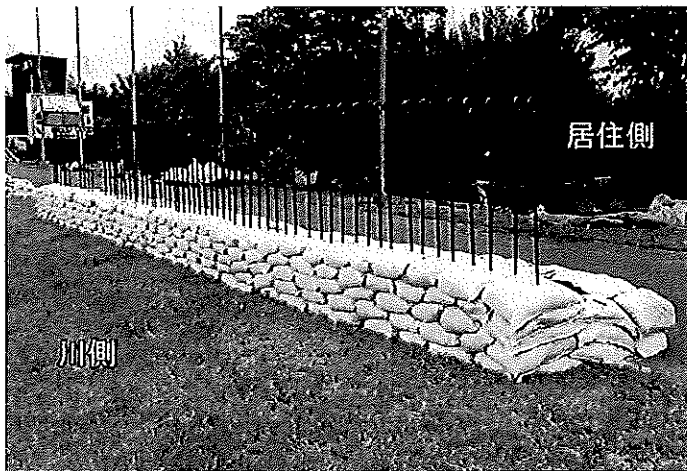

完成図

●積土のう工数量表（1組10m当たり）

人 員	資 材				器 具			
	名 称	形 状	寸 法	単 位	員 数	名 称	単 位	員 数
20人	土のう			袋	300	スコップ	丁	4
	鋼杭	長さ1.2m	φ16mm	本	60	かけや（土羽板代わりに使用）	丁	2
	土砂	（土のう用及び中詰め土）		m ³	4.8	大型ハンマー	丁	2
						一輪車	台	3